

男子一般団体 決勝リーグ

1・2コート

		1	2	3	4	5	勝敗	得点	順位
1	さくらクラブ		L	1 - 2	0 - 2	2 - 0	1 - 3	4	4
2	Salix			1 - 2	0 - 2	2 - 0	2 - 2	6	3
3	モーモーA	2 - 1	2 - 1		2 - 0	2 - 1	4 - 0	8	1
4	モーモーB	2 - 0	2 - 0	0 - 2		2 - 0	3 - 1	7	2
5	イースタンクラブ	0 - 2	0 - 2	1 - 2	0 - 2		0 - 4	4	5

男子60歳以上団体予選リーグ

3・4コート

	1 組	1	2	3	4	勝敗	得点	順位
1	Salix		2 - 1	2 - 0	2 - 1	3 - 0	6	1
2	仙台ラージ	1 - 2		2 - 0	1 - 2	1 - 2	4	2
3	芙蓉シニアクラブB	0 - 2	0 - 2		2 - 1	1 - 2	4	4
4	仙台萩クラブC	1 - 2	2 - 1	1 - 2		1 - 2	4	3

5コート

	2 組	1	2	3	勝敗	得点	順位
1	仙台SUNクラブ		2 - 0	2 - 0	2 - 0	4	1
2	仙台萩クラブB	0 - 2		2 - 1	1 - 1	3	2
3	卓趣会	0 - 2	1 - 2		0 - 2	2	3

6・7コート

	3 組	1	2	3	4	勝敗	得点	順位
1	仙台萩クラブA		2 - 0	2 - 0	2 - 0	3 - 0	6	1
2	芙蓉シニアクラブA	0 - 2		0 - 2	0 - 2	0 - 3	3	4
3	モーモー	0 - 2	2 - 0		2 - 1	2 - 1	5	2
4	泉卓会	0 - 2	2 - 0	1 - 2		1 - 2	4	3

男子60歳以上団体1部決勝トーナメント

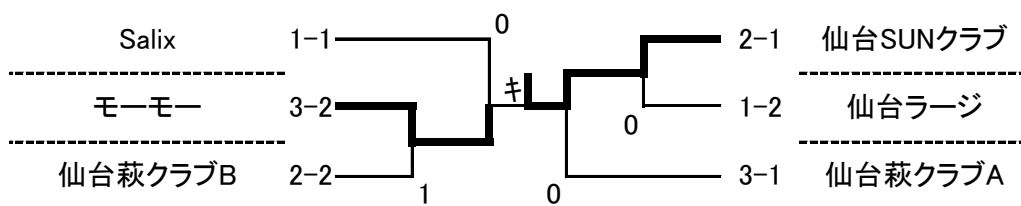

男子60歳以上団体2部決勝トーナメント

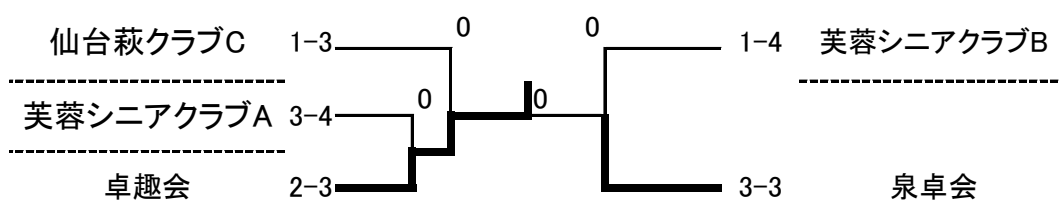

女子一般団体決勝リーグ

11・12コート

		1	2	3	4	勝敗	得点	順位
1	さくらクラブ		2 - 0	2 - 0	2 - 0	3 - 0	6	1
2	Weed Soul	0 - 2		2 - 1	2 - 1	2 - 1	5	2
3	Salix	0 - 2	1 - 2		1 - 2	0 - 3	3	4
4	モーモー	0 - 2	1 - 2	2 - 1		1 - 2	4	3

女子60歳以上団体予選リーグ

13・14コート

	1 組	1	2	3	4	勝敗	得点	順位
1	柊クラブA		2 - 0	2 - 0	2 - 0	3 - 0	6	1
2	イースタンクラブ	0 - 2		0 - 2	2 - 0	1 - 2	4	3
3	台原体振	0 - 2	2 - 0		2 - 1	2 - 1	5	2
4	レジャー同好会B	0 - 2	0 - 2	1 - 2		0 - 3	3	4

15コート

	2組	1	2	3	勝敗	得点	順位
1	仙台萩クラブ		2 - 0	2 - 1	2 - 0	4	1
2	柊クラブB	0 - 2		0 - 2	0 - 2	2	3
3	レジャー同好会A	1 - 2	2 - 0		1 - 1	3	2

16コート

	3組	1	2	3	勝敗	得点	順位
1	仙台クラブ		2 - 0	2 - 0	2 - 0	4	1
2	Salix	0 - 2		2 - 0	1 - 1	3	2
3	芙蓉シニアクラブ	0 - 2	0 - 2		0 - 2	2	3

女子60歳以上団体1部決勝トーナメント

柊クラブA	1-1		1		2-1	仙台萩クラブ
Salix	3-2	0	1	1	1-2	台原体振
レジャー同好会A	2-2		1		3-1	仙台クラブ

女子60歳以上団体2部決勝トーナメント

イースタンクラブ	1-3		0		1-4	レジャー同好会B
柊クラブB	2-3		1	1	3-3	芙蓉シニアクラブ

男子一般1部決勝トーナメント

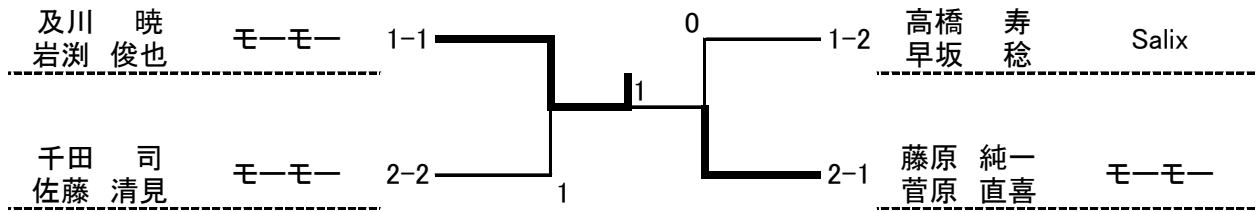

男子一般2部決勝トーナメント



男子120歳以上1部決勝トーナメント

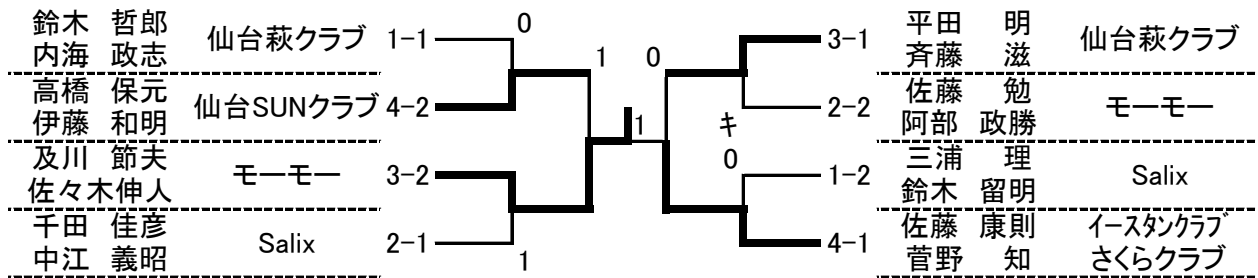

男子120歳以上2部決勝トーナメント

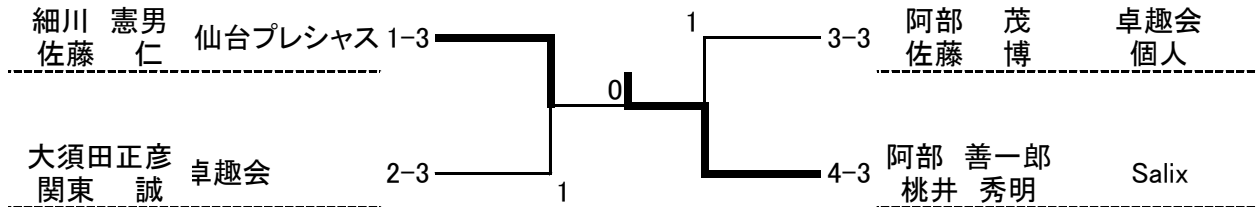

男子140歳以上1部決勝トーナメント

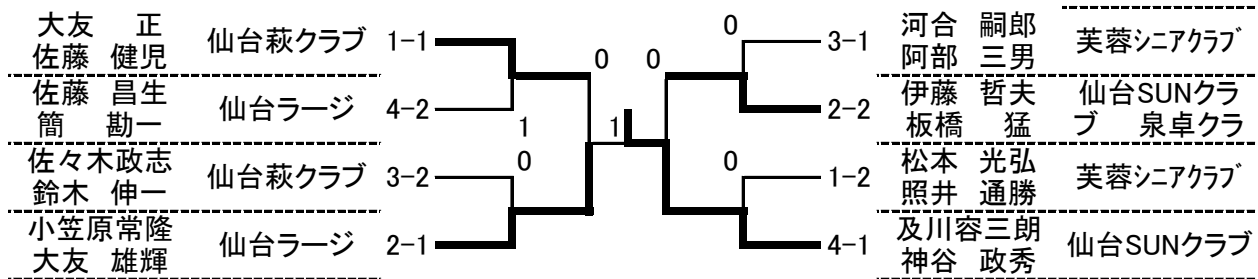

男子140歳以上2部決勝トーナメント

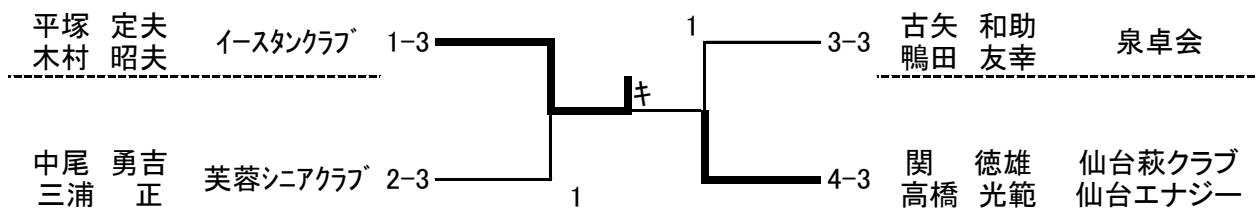

女子120歳以上1部決勝トーナメント

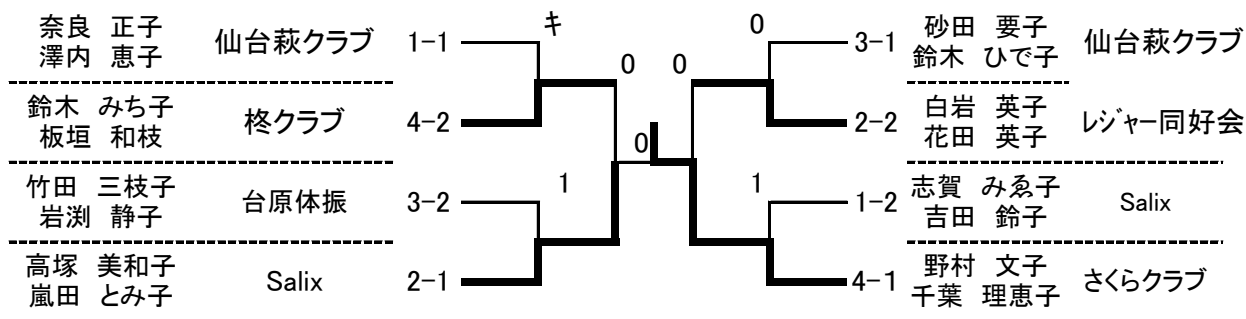

女子120歳以上2部決勝トーナメント

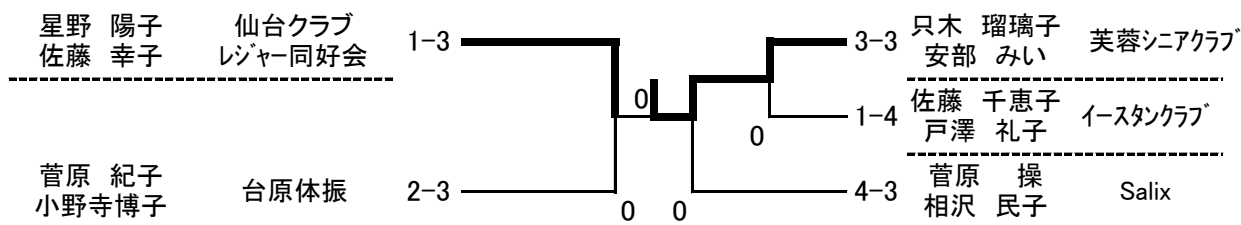

女子140歳以上1部決勝トーナメント

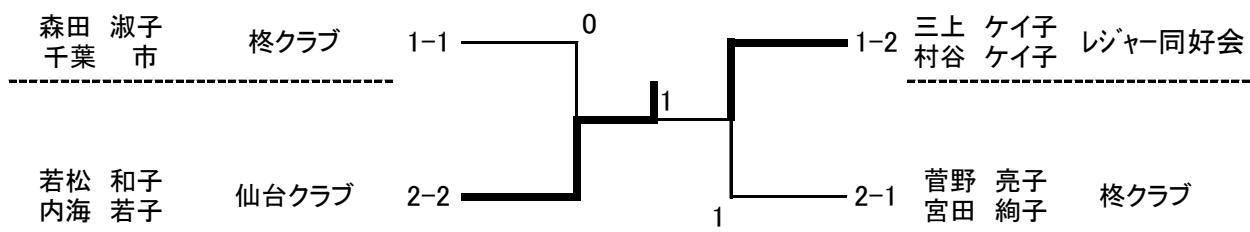

女子140歳以上2部決勝トーナメント



女子一般ダブルス決勝リーグ表

11・12コート

		1	2	3	4	5	勝敗	得点	順位
1	伊藤 結花 五十嵐留美	さくらクラブ	1 - 2	2 - 0	2 - 0	2 - 0	3 - 1	7	2
2	佐々木清子 川田 真由美	モーモー	2 - 1	2 - 0	2 - 1	2 - 0	4 - 0	8	1
3	佐伯 洋美 木幡 紀美子	Weed Soul	0 - 2	0 - 2	2 - 0	2 - 0	2 - 2	6	3
4	人見 仙江 阿部 ゆたか	Salix	0 - 2	1 - 2	0 - 2	2 - 0	1 - 3	5	4
5	藤原 美紀 千田 多実子	モーモー	0 - 2	0 - 2	0 - 2	0 - 2	0 - 4	4	5

女子120歳以上ダブルス予選リーグ1

13・14コート

1 組		1	2	3	4	勝敗	得点	順位
1	奈良 正子 澤内 恵子	仙台萩クラブ	2 - 0	2 - 0	2 - 0	3 - 0	6	1
2	星野 陽子 佐藤 幸子	仙台クラブ レジャー同好会	0 - 2	2 - 0	0 - 2	1 - 2	4	3
3	佐藤 千恵子 戸澤 礼子	イースタンクラブ	0 - 2	0 - 2	0 - 2	0 - 3	3	4
4	志賀 みゑ子 吉田 鈴子	Salix	0 - 2	2 - 0	2 - 0	2 - 1	5	2

15コート

2 組		1	2	3	勝敗	得点	順位
1	高塚 美和子 嵐田 とみ子	Salix	2 - 0	2 - 1	2 - 0	4	1
2	菅原 紀子 小野寺博子	台原体振	0 - 2	0 - 2	0 - 2	2	3
3	白岩 英子 花田 英子	レジャー同好会	1 - 2	2 - 0	1 - 1	3	2

16コート

3 組		1	2	3	勝敗	得点	順位	
1	竹田 三枝子 岩淵 静子	台原体振	2 - 1	1 - 2	1 - 1	3	2	3/3
2	砂田 要子 鈴木 ひで子	仙台萩クラブ	1 - 2	2 - 0	1 - 1	3	1	3/2
3	只木 瑠璃子 安部 みい	芙蓉シニアクラブ	2 - 1	0 - 2	1 - 1	3	3	2/3

女子120歳以上ダブルス予選リーグ2

17コート

4 組		1	2	3	勝敗	得点	順位
1	野村 文子 千葉 理恵子	さくらクラブ	2 - 0	2 - 0	2 - 0	4	1
2	鈴木 みち子 板垣 和枝	柊クラブ	0 - 2	2 - 1	1 - 1	3	2
3	菅原 操 相沢 民子	Salix	0 - 2	1 - 2	0 - 2	2	3

女子140歳以上ダブルス予選リーグ

18コート

1 組		1	2	3	勝敗	得点	順位
1	森田 淑子 千葉 市	柊クラブ	2 - 1	2 - 0	2 - 0	4	1
2	三上 ケイ子 村谷 ケイ子	レジャー同好会	1 - 2	2 - 1	1 - 1	3	2
3	河合 敦子 小野 妙子	芙蓉シニアクラブ	0 - 2	1 - 2	0 - 2	2	3

19コート

2 組		1	2	3	勝敗	得点	順位
1	若松 和子 内海 若子	仙台クラブ	0 - 2	2 - 0	1 - 1	3	2
2	菅野 亮子 宮田 絢子	柊クラブ	2 - 0	2 - 0	2 - 0	4	1
3	三浦 由利子 伊藤 ケイ子	レジャー同好会	0 - 2	0 - 2	0 - 2	2	3

男子一般ダブルス

1コート

1 組		1	2	3	勝敗	得点	順位
1	高橋 寿稔 早坂 稔	Salix	0 - 2		0 - 1	1	2
2	及川 暁 岩淵 俊也	モーモー	2 - 0		1 - 0	2	1
3	阿部 好剛 八重樫光夫	モーモー			0 - 0	0	

2コート

2 組		1	2	3	勝敗	得点	順位
1	藤原 純一 菅原 直喜	モーモー	2 - 0	2 - 0	2 - 0	4	1
2	戸澤 富美明 森 一成	イースタンクラブ	0 - 2	1 - 2	0 - 2	2	3
3	千田 司 佐藤 清見	モーモー	0 - 2	2 - 1	1 - 1	3	2

男子120歳以上ダブルス予選

3コート

1 組		1	2	3	勝敗	得点	順位	
1	鈴木 哲郎 内海 政志	仙台萩クラブ	2 - 0	1 - 2	1 - 1	3	1	3/2
2	細川 憲男 佐藤 仁	仙台プレシャス	0 - 2	2 - 1	1 - 1	3	3	2/3
3	三浦 理 鈴木 留明	Salix	2 - 1	1 - 2	1 - 1	3	2	3/3

4コート

2 組		1	2	3	勝敗	得点	順位
1	千田 佳彦 中江 義昭	Salix	2 - 0	2 - 0	2 - 0	4	1
2	佐藤 勉 阿部 政勝	モーモー	0 - 2	2 - 0	1 - 1	3	2
3	大須田正彦 関東 誠	卓趣会	0 - 2	0 - 2	0 - 2	2	3

5コート

3 組		1	2	3	勝敗	得点	順位
1	及川 節夫 佐々木伸人	モーモー	2 - 0	1 - 2	1 - 1	3	2
2	阿部 茂 佐藤 博	卓趣会 個人	0 - 2	0 - 2	0 - 2	2	3
3	平田 明 斉藤 滋	仙台萩クラブ	2 - 1	2 - 0	2 - 0	4	1

6コート

4 組		1	2	3	勝敗	得点	順位
1	佐藤 康則 菅野 知	イースタンクラブ さくらクラブ	2 - 0	2 - 1	2 - 0	4	1
2	阿部 善一郎 桃井 秀明	Salix	0 - 2	0 - 2	0 - 2	2	3
3	高橋 保元 伊藤 和明	仙台SUNクラブ	1 - 2	2 - 0	1 - 1	3	2

男子140歳以上ダブルス予選

7コート

1 組		1	2	3	勝敗	得点	順位
1	大友 正 佐藤 健児	仙台萩クラブ	2 - 0	2 - 0	2 - 0	4	1
2	平塚 定夫 木村 昭夫	イースタンクラブ	0 - 2	0 - 2	0 - 2	2	3
3	松本 光弘 照井 通勝	芙蓉シニアクラブ	0 - 2	2 - 0	1 - 1	3	2

8コート

2 組		1	2	3	勝敗	得点	順位
1	小笠原常隆 大友 雄輝	仙台ラージ	2 - 0	2 - 0	2 - 0	4	1
2	伊藤 哲夫 板橋 猛	仙台SUNクラブ 泉卓クラブ	0 - 2	2 - 0	1 - 1	3	2
3	中尾 勇吉 三浦 正	芙蓉シニアクラブ	0 - 2	0 - 2	0 - 2	2	3

9コート

3 組		1	2	3	勝敗	得点	順位
1	佐々木政志 鈴木 伸一	仙台萩クラブ	1 - 2	2 - 0	1 - 1	3	2
2	河合 嗣郎 阿部 三男	芙蓉シニアクラブ	2 - 1	2 - 0	2 - 0	4	1
3	古矢 和助 鴨田 友幸	泉卓会	0 - 2	0 - 2	0 - 2	2	3

10コート

4 組		1	2	3	勝敗	得点	順位
1	及川 容三朗 神谷 政秀	仙台SUNクラブ	2 - 0	2 - 0	2 - 0	4	1
2	関 徳雄 高橋 光範	仙台萩クラブ 仙台エナジー	0 - 2	1 - 2	0 - 2	2	3
3	佐藤 昌生 簡 勘一	仙台ラージ	0 - 2	2 - 1	1 - 1	3	2