

男子団体戦 予選リーグ結果

	1 ブロック	1	2	3	4	5	勝敗	得点	順位
1	さくらクラブ (一般)		2 - 0	2 - 0	2 - 0	2 - 0		オープン参加	×
2	仙台萩クラブ (A)	0 - 2		0 - 2	2 - 0	2 - 1	2 - 1	5	2
3	宮城SPS	0 - 2	2 - 0		2 - 0	2 - 0	3 - 0	6	1
4	仙台フレンドラーズ	0 - 2	0 - 2	0 - 2		0 - 2	0 - 3	3	4
5	仙台萩クラブ (C)	0 - 2	1 - 2	0 - 2	2 - 0		1 - 2	4	3

	2 ブロック	1	2	3	4	5	勝敗	得点	順位
1	卓球ラウンジNOA (一般)		0 - 2	0 - 2	2 - 0	2 - 1		オープン参加	×
2	仙台萩クラブ (B)	2 - 0		0 - 2	2 - 1	2 - 0	2 - 1	5	2
3	さくらクラブ	2 - 0	2 - 0		2 - 0	2 - 0	3 - 0	6	1
4	仙台ラーズ	0 - 2	1 - 2	0 - 2		2 - 0	1 - 2	4	3
5	仙台SUNクラブ	1 - 2	0 - 2	0 - 2	0 - 2		0 - 3	3	4

男子団体戦 (一般) 決勝結果



男子団体戦 (60歳以上) 1位・2位 決勝トーナメント結果

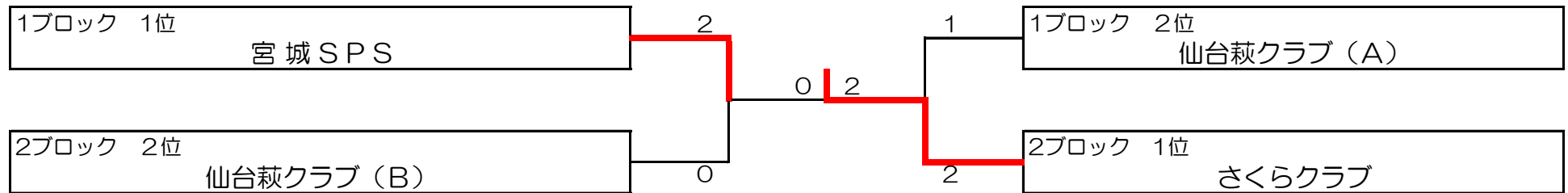

男子団体戦 (60歳以上) 3位・4位 決勝トーナメント結果

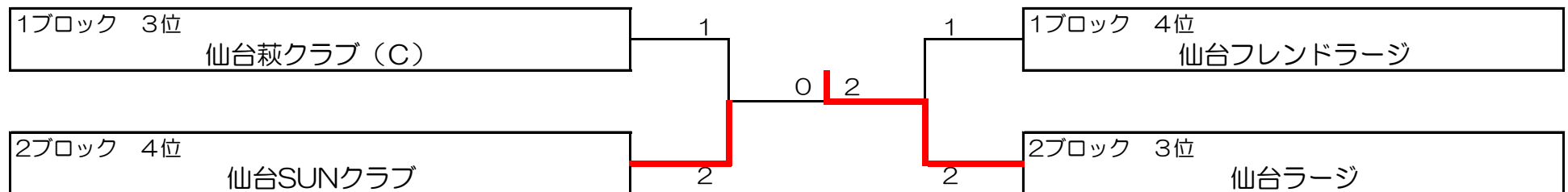

女子団体戦（一般）決勝リーグ結果

		1	2	3		勝敗	得点	順位
1	さくらクラブ		2 - 0	2 - 0		2 - 0	4	1
2	Weed Soul	0 - 2		1 - 2		0 - 2	2	3
3	仙台プレシャス	0 - 2	2 - 1			1 - 1	3	2

女子団体戦（60歳以上）予選リーグ結果

	1 ブロック	1	2	3	4	勝敗	得点	順位
1	Salix		0 - 2	0 - 2	1 - 2	0 - 3	3	4
2	さくらクラブ	2 - 0		2 - 0	2 - 0	3 - 0	6	1
3	仙台フレンドラージ (A)	2 - 0	0 - 2		1 - 2	1 - 2	4	3
4	仙台SUNクラブ	2 - 1	0 - 2	2 - 1		2 - 1	5	2

	2 ブロック	1	2	3	4	勝敗	得点	順位
1	柊クラブ		0 - 2	1 - 2	2 - 1	1 - 2	4	3
2	レジャーセンター同好会	2 - 0		0 - 2	2 - 0	2 - 1	5	2
3	仙台クラブ	2 - 1	2 - 0		2 - 0	3 - 0	6	1
4	仙台フレンドラージ (B)	1 - 2	0 - 2	0 - 2		0 - 3	3	4

女子団体戦（60歳以上）1位・2位 決勝トーナメント結果

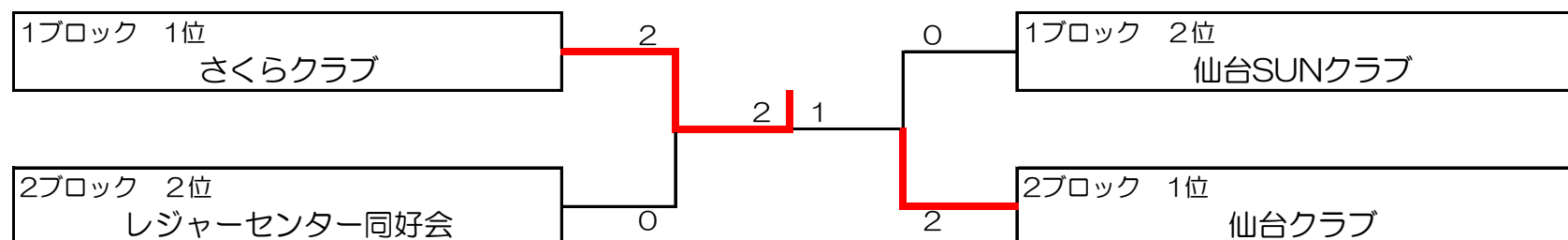

女子団体戦（60歳以上）3位・4位 決勝トーナメント結果

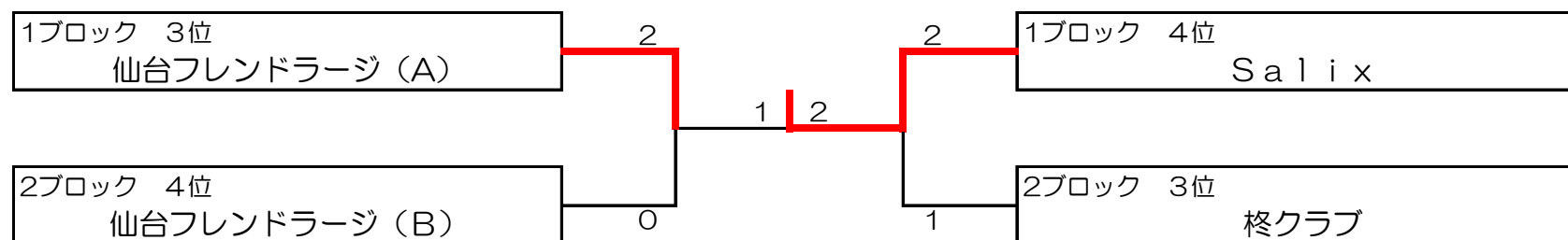

男子ダブルス（一般） 決勝リーグ

		1	2	3	勝敗	得点	順位
1	菅亮治 千田智 さくらクラブ		2 - 0	2 - 0	2 - 0	4	1
2	伊藤安光 豊田浩 JR仙台 卓球ラウンジNOA	0 - 2		2 - 0	1 - 1	3	2
3	石川雄一 立花広和 卓球ラウンジNOA	0 - 2	0 - 2		0 - 2	2	3

女子ダブルス（一般） 決勝リーグ

		1	2	3	4	5	勝敗	得点	順位
1	五十嵐瑠美 千田愛子 さくらクラブ		2 - 0	2 - 0	2 - 0	2 - 0	4 - 0	8	1
2	川田真由美 佐伯洋美 Weed Soul	0 - 2		0 - 2	2 - 0	0 - 2	1 - 3	5	4
3	熊谷のり子 人見仙江 Salix	0 - 2	2 - 0		2 - 0	2 - 0	3 - 1	7	2
4	伊藤映子 木幡紀美子 Weed Soul	0 - 2	0 - 2	0 - 2		1 - 2	0 - 4	4	5
5	嵐田とみ子 村上亜希子 さくらクラブ	0 - 2	2 - 0	0 - 2	2 - 1		2 - 2	6	3

男子ダブルス（120歳以上） 決勝リーグ

		1	2	3	4	5	6	7	勝敗	順位
1	菅野知 清野晃樹 さくらクラブ		2 - 0	0 - 2	2 - 0	2 - キ	2 - 1	0 - 2	4 - 2	3
2	平田明 斉藤滋 仙台萩クラブ	0 - 2		0 - 2	0 - 2	2 - 0	2 - 0	0 - 2	2 - 4	4
3	田中勝己 千田佳彦 宮城SPS	2 - 0	2 - 0		2 - 1	2 - キ	2 - 0	2 - 1	6 - 0	1
4	野澤教一 佐治豊 イースタンクラブ	0 - 2	2 - 0	1 - 2		1 - 2	1 - 2	0 - 2	1 - 5	7
5	佐藤憲一 野村浩司 さくらクラブ	キ - 2	0 - 2	キ - 2	2 - 1		キ - 2	キ - 2	1 - 5	6
6	内海政志 鈴木哲郎 仙台萩クラブ	1 - 2	0 - 2	0 - 2	2 - 1	2 - キ		0 - 2	2 - 4	5
7	中江義昭 堀内邦康 宮城SPS	2 - 0	2 - 0	1 - 2	2 - 0	2 - キ	2 - 0		5 - 1	2

女子ダブルス（120歳以上） 決勝リーグ

		1	2	3	4	5	6	7	勝敗	順位
1	野村文子 千葉理恵子 さくらクラブ		2 - 1	0 - 2	1 - 2	2 - 1	2 - 0	1 - 2	3 - 2	3
2	星野陽子 阿部喜子 仙台クラブ	1 - 2		2 - 1	0 - 2	2 - 1	0 - 2	0 - 2	2 - 3	6
3	川村京子 川田桂子 仙台SUNクラブ	2 - 0	1 - 2		0 - 2	0 - 2	1 - 2	0 - 2	1 - 4	7
4	高塚美智子 大槻京子 仙台プレシヤス	2 - 1	2 - 0	2 - 0		2 - 0	2 - 0	2 - 1	6 - 0	1
5	佐藤幸子 白岩英子 レジャーセンター同好会	1 - 2	1 - 2	2 - 0	0 - 2		2 - 1	1 - 2	2 - 3	5
6	相澤民子 木村きよ子 SaLiX 仙台SUNクラブ	0 - 2	2 - 0	2 - 1	0 - 2	1 - 2		1 - 2	2 - 3	4
7	田子節子 藤島三津子 仙台プレシヤス	2 - 1	2 - 0	2 - 0	1 - 2	2 - 1	2 - 1		5 - 1	2

男子ダブルス（140歳以上） 予選リーグ

	1 ブロック	1	2	3	4	5	6	勝敗	順位
1	志子田崇 黒田幸彦 仙台萩クラブ		2 - 0	2 - 0	2 - 0	0 - 2	2 - 1	4 - 1	2
2	佐藤博 志賀豊 仙台フレンドラーズ	0 - 2		0 - 2	0 - 2	0 - 2	1 - 2	0 - 5	6
3	竹中秀記 熊坂進 仙台クラブ	0 - 2	2 - 0		0 - 2	0 - 2	2 - 0	2 - 3	4
4	浦山清 梅津幸造 仙台SUNクラブ	0 - 2	2 - 0	2 - 0		0 - 2	2 - 0	3 - 2	3
5	大友雄輝 細川憲男 仙台ラーズ	2 - 0	2 - 0	2 - 0	2 - 0		2 - 0	5 - 0	1
6	平塚定夫 鈴木伸一 仙台萩クラブ	1 - 2	2 - 1	2 - 0	0 - 2	0 - 2		2 - 3	5

	2 ブロック	1	2	3	4	5		勝敗	順位
1	大久保宏 渡辺広衛 仙台萩クラブ		2 - 0	2 - 0	2 - 0	2 - 0		4 - 0	1
2	伊藤哲夫 高橋保元 仙台SUNクラブ	0 - 2		0 - 2	2 - 0	2 - 1		2 - 2	3
3	山田武芳 小笠原忠敬 仙台フレンドラーズ	0 - 2	2 - 0		2 - 1	0 - 2		2 - 2	2
4	佐々木政彦 佐藤健児 仙台萩クラブ	0 - 2	0 - 2	1 - 2		2 - 0		1 - 3	4
5	佐藤昌生 小笠原常隆 仙台ラーズ	0 - 2	1 - 2	2 - 0	0 - 2			1 - 3	5

男子ダブルス（140歳以上） 1位・2位・3位 決勝トーナメント

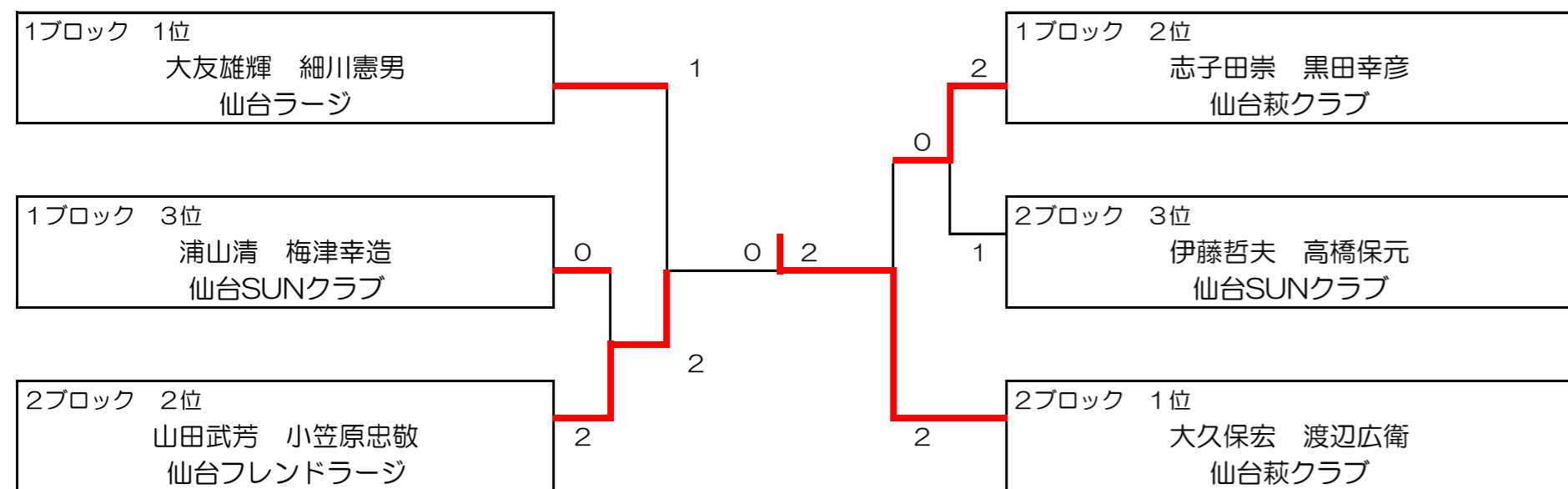

男子ダブルス（140歳以上） 4位・5位・6位 決勝トーナメント

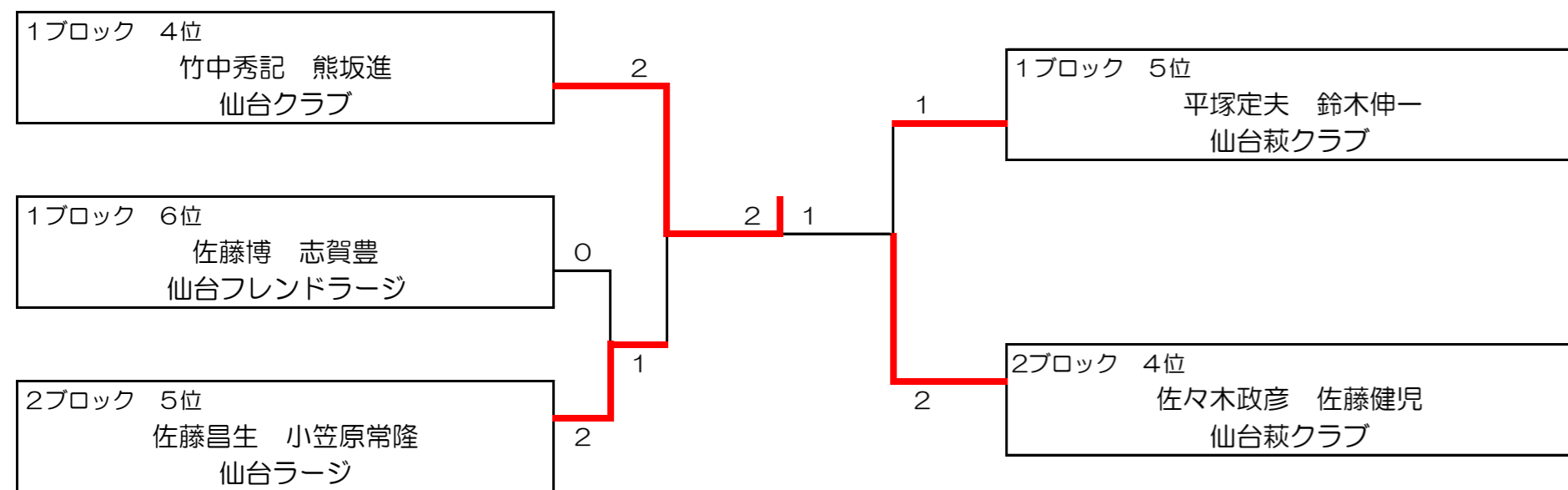

女子ダブルス（140歳以上） 予選リーグ

	1 ブロック	1	2	3	4	勝敗	順位
1	若松和子 内海若子 仙台クラブ		2 - 0	2 - 0	2 - 0	3 - 0	1
2	野本宮子 高橋幸子 仙台フレンドラージ	0 - 2		0 - 2	2 - 1	1 - 2	3
3	菅原操 志賀み絢子 Salix	0 - 2	2 - 0		2 - 0	2 - 1	2
4	佐々木弘子 佐藤里子 柊クラブ	0 - 2	1 - 2	0 - 2		0 - 3	4

	2 ブロック	1	2	3	4	勝敗	順位
1	佐藤恵美子 只木瑠璃子 仙台フレンドラージ		2 - 0	0 - 2	2 - 1	2 - 1	2
2	千葉市 鈴木みち子 柊クラブ	0 - 2		2 - 1	2 - 0	2 - 1	3
3	佐々木みつ子 後藤美枝子 仙台フレンドラージ	2 - 0	1 - 2		2 - 0	2 - 1	1
4	三浦由利子 森田紀久子 レジャーセンター同好会 個人	1 - 2	0 - 2	0 - 2		0 - 3	4

女子ダブルス（140歳以上） 1位・2位 決勝トーナメント

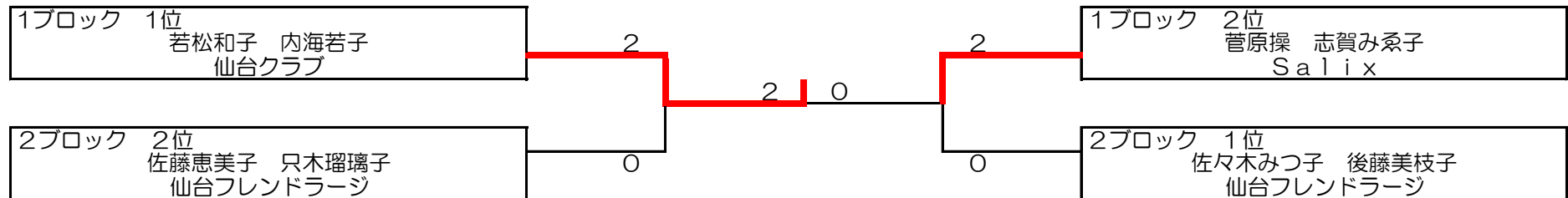

女子ダブルス（140歳以上） 3位・4位 決勝トーナメント

